

efficienza



risparmio



salute



comfort
sicurezza



Inventions by Ottone Meloda:

la serie di dispositivi che sta cambiando il mondo del rubinetto, puntando l'attenzione su ciò che davvero conta



WATER SAVING DEVICE® System
DISPOSITIVO PER IL RISPARMIO
DELL'ACQUA



ANTI-SCALING DEVICE® System
DISPOSITIVO ANTICALCARE



ANTI-BACTERIAL DEVICE® System
DISPOSITIVO ANTI-BATTERICO



PBS® System
BILANCIATORE
DI PRESSIONE

STOP
sbalzi di
temperatura



BILANCIATORE DI PRESSIONE

PBS® System

È un dispositivo che, mantenendo perfettamente bilanciate le pressioni in uscita sia dell'acqua fredda che della calda impedisce scottature o il raffreddamento improvviso dell'acqua. L'esempio più frequente è nell'ambiente domestico dove con l'apertura di un'altro rubinetto si raffredda o si scotta l'utilizzatore della doccia; nell'ambito professionale troviamo lo stesso problema dai parrucchieri che utilizzano contemporaneamente diversi rubinetti e in tutti quegli ambienti con più utenze come ad esempio le docce delle palestre.

Brevetto esclusivo di Ottone Meloda
n°MI2010A 001417

a cosa serve

**NO SBALZI DI
TEMPERATURA**

APRENDO PIU' RUBINETTI

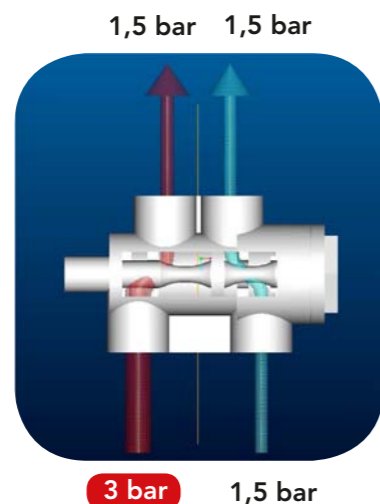

Esempio di acqua calda in entrata nella doccia con pressione sbilanciata, perchè aperta da altri 2 rubinetti.

Con **PBS®** installato la temperatura nella doccia oscilla dai **38°** ai **42°**

Prova eseguita senza **PBS®** installato la temperatura nella doccia oscilla dai **28°** ai **58°**

dove serve



CASA
**NO SBALZI DI
TEMPERATURA**
MENTRE FAI LA DOCCIA



PARRUCCHIERI
**NO SBALZI DI
TEMPERATURA**
UTILIZZANDO PIU'
RUBINETTI



PALESTRA
**NO SBALZI DI
TEMPERATURA**
MENTRE FAI LA DOCCIA

STOP
sbalzi di
temperatura



dove si installa

uso domestico
DOCCE E BOX DOCCIA

uso professionale
LAVABI E DOCCE MULTIUTENZA

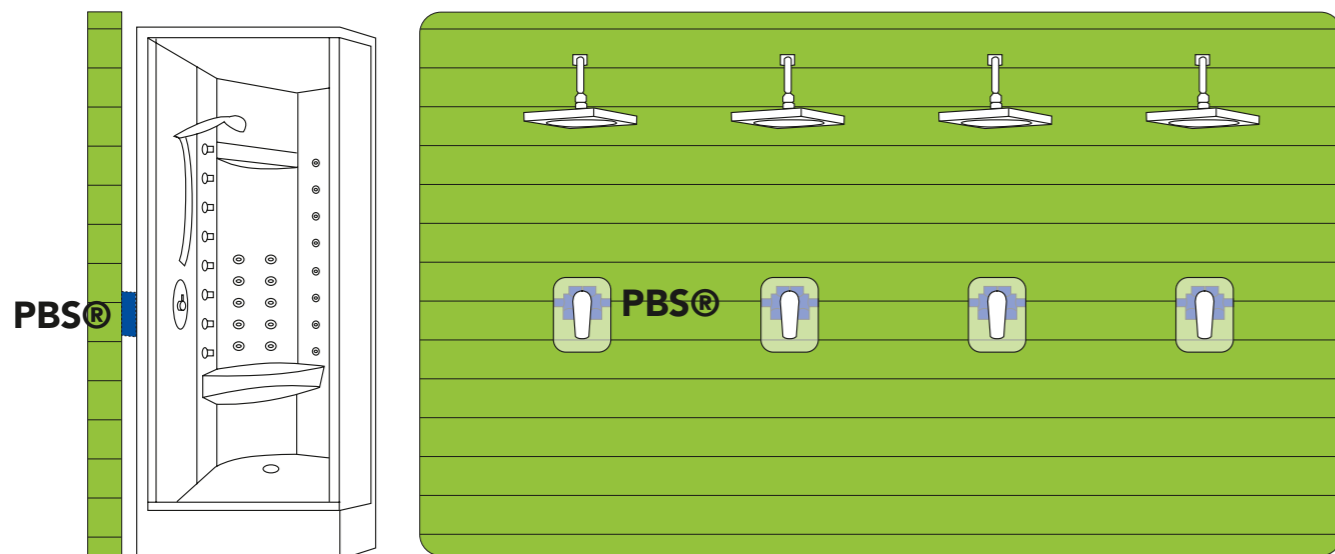
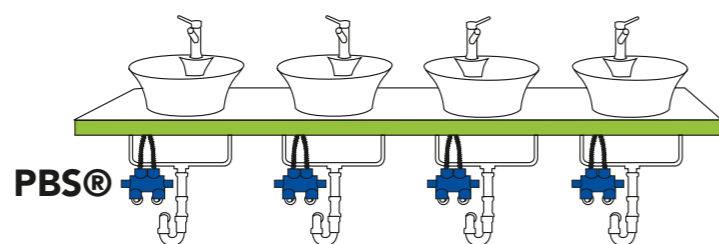

installazione



INSTALLAZIONE
di PBS®
incassato a muro per i nuovi impianti
oppure con tasselli a parete per gli
impianti esistenti

vantaggi

- ▶ **INSTALLABILE ANCHE IN IMPIANTI GIÀ ESISTENTI**
- ▶ **ACQUA CALDA E FREDDA PERFETTAMENTE BILANCIATE**
- ▶ **NEGLI IMPIANTI CON TERMOSTATICO L'EQUILIBRATORE NE MIGLIORA IL FUNZIONAMENTO**
- ▶ **ALTERNATIVA AL TERMOSTATICO: FUNZIONA MEGLIO COSTA MENO**

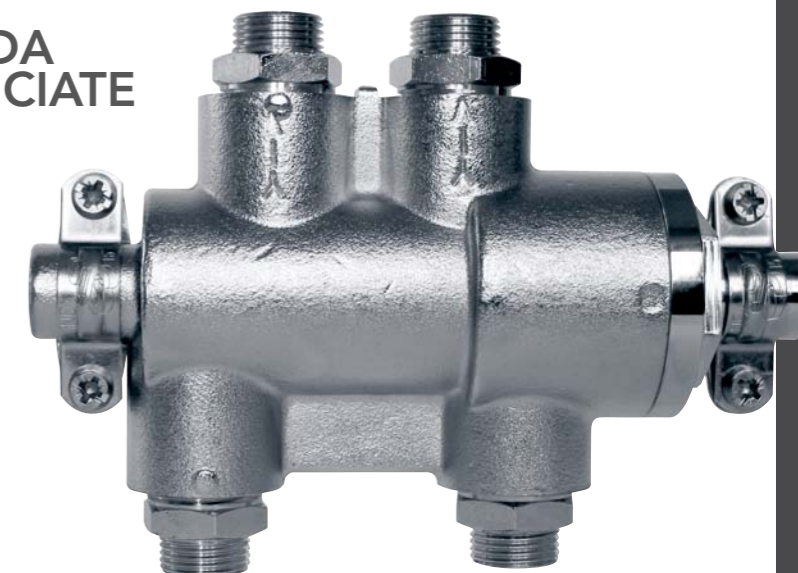

new shower

con PBS®

Monocomandi incasso doccia
completi di PBS®



KIWI + PBS®
34030PBS



LIME + PBS®
49030PBS



NASHI + PBS®
35030PBS

PROVE E CERTIFICATO EMESSI DA:
POLITECNICO DI TORINO DIPARTIMENTO DI ENERGETICA
file scaricabile dal sito www.ottonemeloda.com

STOP
batteri



DISPOSITIVO ANTI-BATTERICO

Anti-Bacterial Device System

- by Galvanofinish srl

Le note proprietà anti-microbiche dell'argento, trovano applicazione, in esclusiva sui rubinetti Ottone Meloda, grazie al diffusore di ioni **ABD**, una lega a base di argento ed altri metalli che insieme potenziano l'attività anti-batterica.

ABD impedisce la nascita e crescita di nuovi batteri all'interno del rubinetto

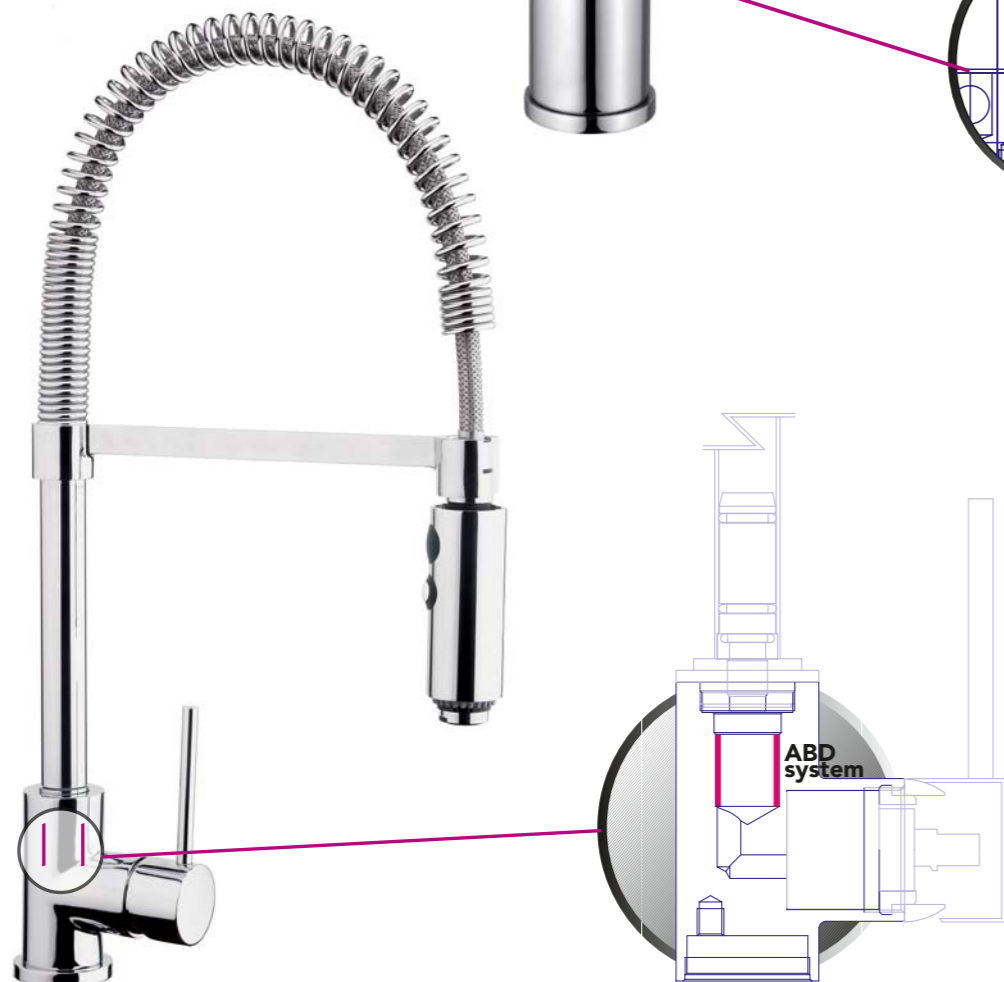
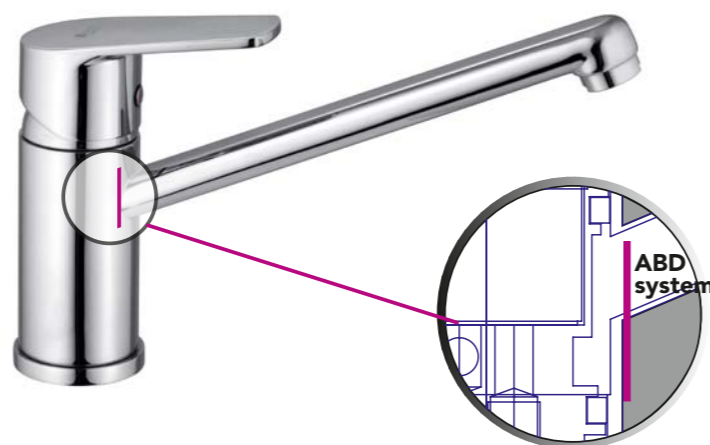

il primo rubinetto antibatterico

senza **ABD**

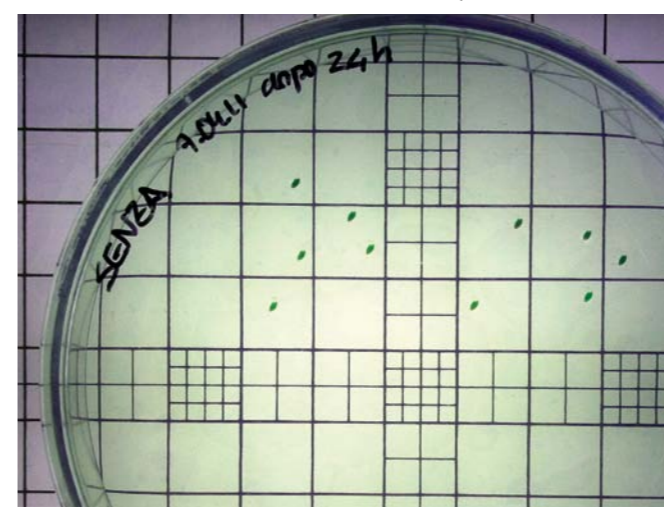
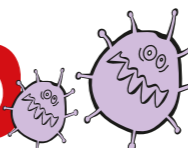

Formazione di batterio dopo 24 ore di stagnazione dell'acqua all'interno di un rubinetto chiuso, **senza ABD** installato.

con **ABD**

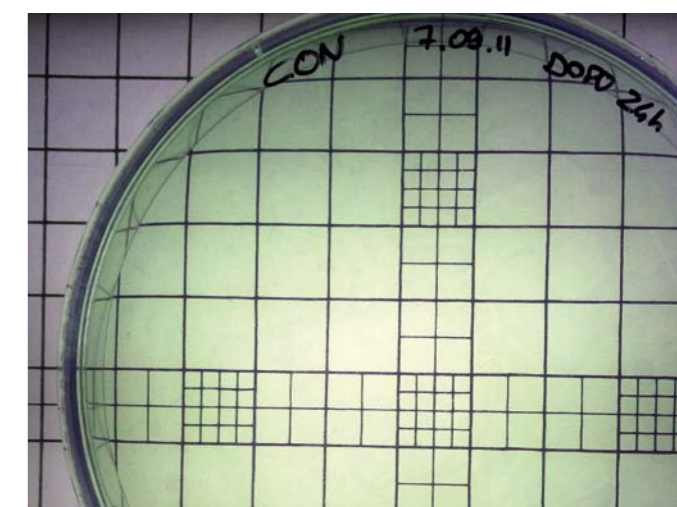
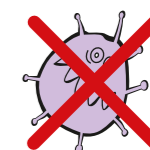

Dopo 24 ore di stagnazione dell'acqua all'interno di un rubinetto chiuso, **con ABD** installato, nessuna formazione batterica.

ABD di serie con



STOP
sprechi
d'acqua



risparmio



DISPOSITIVO PER IL RISPARMIO DELL'ACQUA

Water Saving Device® System

Una grande esperienza nell'ambiente acqua ed una forte sensibilità ecologica, hanno dato vita al **WSD® System**, con un attacco universale utilizzabile su qualsiasi rubinetto.

Con una semplice rotazione del dispositivo si sceglie un flusso d'acqua ridotto, per un risparmio idrico controllato e personalizzato.

Installabile su tutti i rubinetti bagno e cucina, soffioni, saliscendi, mix vasca.

Brevetto esclusivo di Ottone Meloda

n°MI2010A001619



flow
100% 30%



STOP
calcare



efficienza



DISPOSITIVO ANTICALCARE

Anti-Scaling Device® System

è un generatore di campo magnetico permanente, di semplice installazione da fissare sopra ai tubi flessibili sottolavello, sottobidet. Con **ASD® System** gli ioni di calcio e magnesio che formano il fastidioso calcare, si disperdono evitandone la formazione.

Brevetto esclusivo di Ottone Meloda

n°MI2011U000028

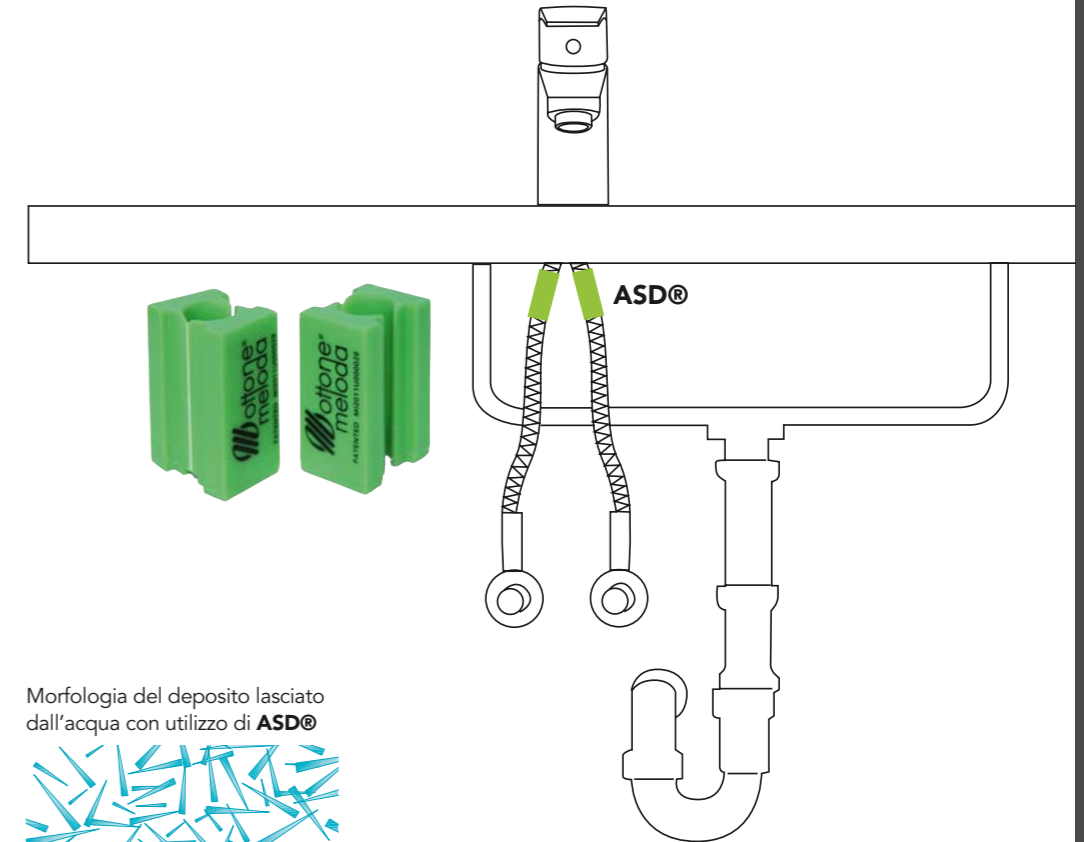

Morfologia del deposito lasciato dall'acqua non trattata

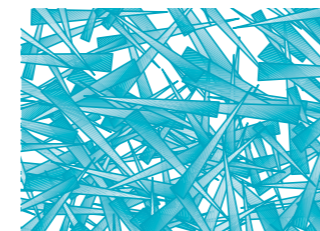

Morfologia del deposito lasciato dall'acqua con utilizzo di **ASD®**





O&M s.r.l. Società con Unico Socio
Via Lagna, 5 • 28017 San Maurizio d'Opaglio (No) Italy
Tel. +39 0322 923811 • Fax +39 0322 923802 / 923860
www.ottonemeloda.com • info@ottonemeloda.com